

EN The pictures shown are for illustration purposes only. Actual product may vary.

FR La photo est pour référence seulement. Veuillez vous référer au produit réel pour plus de détails.

DE Das Bild dient nur als Referenz. Bitte beziehen Sie sich auf das aktuelle Produkt für weitere Details.

IT La figura è da considerarsi solo come riferimento. Si prega di far riferimento al prodotto attuale per maggiori dettagli.

ES La imagen es solo de referencia. Remítase al producto en sí para ver más detalles.

PL Rysunek jest tylko poglądowy. Szczegóły znajdują się w faktycznym produkcie.

KO 사진은 참고용입니다. 자세한 내용은 실제 제품을 참조하십시오.

JA 写真はイメージです。詳細については、実際の製品を参照してください。

RU Изображение только для справки. Пожалуйста, обратитесь к фактическому продукту для более подробной информации.

漢 圖片僅供參考。有關更多詳細信息，請參考實際產品。

# Ninebot KickScooter

EN User Instructions

FR Instructions d'Utilisateur

DE Benutzeranweisungen

IT Istruzioni per l'utente

ES Instrucciones de uso

PL Instrukcja obsługi

KO 사용자 지침

JA ユーザーマニュアル

RU Инструкция пользователя

漢 使用說明



K014P1137-A0

ES1L/ES1LD





**Packing List / Liste d'emballage / Packliste / Lista imballaggio /  
Contenido del paquete / Zawartość opakowania / 제품 구성 / 同封物リ  
スト / Комплектация / 包裝清單**

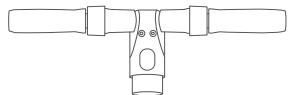

EN Handlebar  
FR Guidon  
DE Lenker  
I T Barra del manico  
ES Manillar  
PL Kierownica  
KO 핸들  
JA ハンドル  
RU Руль  
漢 手把



EN Mainframe  
FR Mainframe  
DE Hauptgestell  
I T Struttura principale  
ES Bastidor principal  
PL Rama główna  
KO 메인프레임  
JA メインフレーム  
RU Основная рама  
漢 主框架



EN Screws  
FR Vis  
DE Schrauben  
I T Viti  
ES Tornillos  
PL Śruby  
KO 나사  
JA ネジ  
RU Винт  
漢 螺絲



EN Hex Wrench  
FR Clé hexagonale  
DE Sechskantschlüssel  
I T Chiave esagonale  
ES Llave hexagonal  
PL Klucz 6-kątny  
KO 육각 렌치  
JA 六角レンチ  
RU Шестигранный ключ  
漢 角扳手

**Accessories / Accessoires / Zubehör / Accessori / Accesorios / Wyposażenie / 액세서리 / アクセサ  
リー / Аксессуары / 配件**



EN Important Information  
FR Informations importantes  
DE Wichtige Informationen  
I T Informazioni importanti  
ES Información importante  
PL Ważne informacje  
KO 중요한 정보  
JA 重要な情報  
RU Важная информация  
漢 重要信息



EN User Instructions  
FR Instructions d'utilisateur  
DE Benutzeranweisungen  
I T Istruzioni per l'utente  
ES Instrucciones de uso  
PL Instrukcja obsługi  
KO 사용자 지침  
JA ユーザーマニュアル  
RU Инструкция  
пользователя  
漢 使用說明



EN Product Manual  
FR Manuel de Produit  
DE Produkt-Handbuch  
I T Manuale del prodotto  
ES Manual del producto  
PL Instrukcja produktu  
KO 제품 설명서  
JA 製品マニュアル  
RU Руководство  
пользователя  
漢 產品手冊



EN Limited Warranty  
FR GARANTIE LIMITÉE  
DE BESCHRÄNKTE GARANTIE  
I T GARANZIA LIMITATA  
ES GARANTÍA LIMITADA  
PL Gwarancja  
KO 보증서  
JA 保証書  
RU ГАРАНТИЙНЫЙ ТАЛОН  
漢 保修手冊

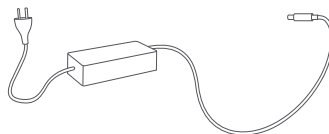

EN Battery Charger  
FR Chargeur de batterie  
DE Batterieladegerät  
I T Caricatore batteria  
ES Cargador de baterías  
PL ładowarka  
KO 배터리 충전기  
JA 充電器  
RU Зарядное устройство  
漢 電池充電器



EN Bell (For ES1LD)  
FR Cloche (Pour ES1LD)  
DE Glocke (Für ES1LD)  
I T Campana (Per ES1LD)  
ES Campana (Para ES1LD)  
PL Dzwonek (Dla ES1LD)  
KO 종벨 (ES1LD의 경우)  
JA ベル (ES1LDの場合)  
RU Звонок, сигнал (Для ES1LD)  
漢 鐘 (僅適用於ES1LD)



## Assembly / Assemblage / Montage / Montaggio / Ensamblaje / Montaż / 조립 / 組み立て / Сборка / 組裝

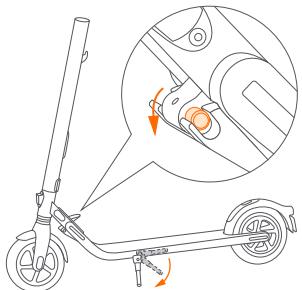

- 1 EN Unfold the stem. Confirm that the **latching axis** is secured. Then unfold the kickstand.
- FR Dépliez la potence. Vérifiez que l'axe de pliage est correctement fixé. Dépliez ensuite la béquille.
- DE Klappen Sie den Lenkervorbau aus. Vergewissern Sie sich, dass die Verriegelungssachse korrekt gesichert ist. Klappen Sie den Ständer herunter.
- IT Aprire lo stelo del manubrio. Verificare che il gancio di piegatura sia correttamente fissato. Poi svolgere il kickstand/braccio.
- ES Despliegue el vástago del manillar. Confirme que el eje con pestillo en el mecanismo plegable esté asegurado de forma correcta. Despliega la pata de cabra.
- PL Rozłóż kolumnę kierownicy. Sprawdź, czy oś składania jest prawidłowo zabezpieczona. Następnie rozłóż podnóżek hulajnogi.
- KO 다리를 펴고 클, 폴딩 메커니즘의 래칭 축이 올바르게 고정되어 있는지 확인하십시오. 이후 킥 스탠드를.
- JA ステムを開き、折畳み構造のストッパーが正しく固定されていることを確認してください。キックスタンドを広げてスクーターを支えます。
- RU Достаньте шток. Убедитесь, что ось фиксации механизма складывания закреплена правильно. Затем выньте подножку для подпорки KickScooter.
- 漢 豎起豎管。確認折疊機構上的門鎖軸已正確固定。然後打開停車支架。

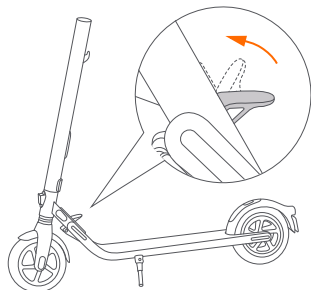

- 2 EN Flip up the folding pedal (For ES1LD).
- FR Relevez la pédale de repliement (Pour ES1LD).
- DE Das Klapppedal hochklappen (Für ES1LD).
- IT Sollevare il pedale piegatura (Per ES1LD).
- ES Levante el pedal de plegado (Para ES1LD).
- PL Podnieś pedał składania (Dla ES1LD).
- KO 접이식 페달을 들어 올리십시오 (ES1LD의 경우).
- JA 折畳みペダルを上げてください (ES1LDの場合)。
- RU Поднимите складную подножку (Для ES1LD).
- 漢 翻轉折疊踏板 (僅適用於ES1LD)。

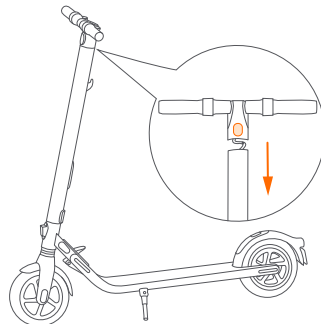

- 3 EN Firmly connect the wires inside the handlebar and the stem. Slide the handlebar onto the stem.
- FR Connectez fermement les câbles à l'intérieur du manche et du tronc. Faites glisser le manche dans le tronc.
- DE Schließen Sie die Kabel in Lenker und Lenkervorbau gut an. Schieben Sie den Griff auf den Lenkervorbau.
- IT Collegare saldamente i fili all'interno della manetta e dello stelo. Far scorrere l'impugnatura sullo stelo.
- ES Conecta con firmeza los cables en el interior del manillar y la barra. Acopla el manillar a la barra.
- PL Połącz przewody wewnątrz kierownicy z przewodami kolumny kierownicy. Nasuń kierownicę na kolumnę kierownicy. Pamiętaj o właściwym ustawieniu kierownicy.
- KO 핸들을 바디위로 밀어줍니다. 이때방향이 틀리지 않도록주의하십시오. 핸들과 바디 내부의배선을 견고하게 연결하십시오.
- JA ハンドルとステム内部のワイヤーをしっかりと接続します。ハンドルをステムにスライドさせます。正しい向きに注意してください。
- RU Плотно соедините провода внутри руля и штока. Вставьте руль в шток. Примите во внимание соответствующую ориентацию руля.
- 漢 把導線牢固地插入橫把和豎管內。把橫把滑入豎管中。請注意，方向不要裝錯了。

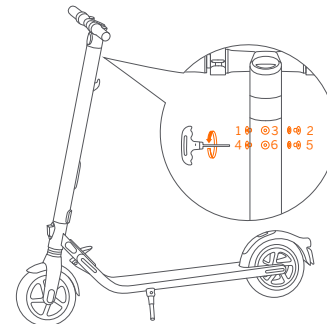

- 4 EN Install six screws in order (two on each side) with the included hex wrench.
- FR Installez six vis (deux de chaque côté) avec la clé hexagonale incluse.
- DE Ziehen Sie die 6 Schrauben (zwei auf jeder Seite) mit dem mitgelieferten Sechskantschlüssel an.
- IT Installare sei viti (due su ciascun lato) con la chiave esagonale inclusa.
- ES Aprieta los seis tornillos (dos a cada lado) con la llave hexagonal incluida.
- PL Za pomocą załączonego klucza 6-kątnego wkręć cztery śruby (po dwie z każdej strony).
- KO 포장 구성품 내 포함되어 있는 육각렌치로 6개의 나사(약쪽에 각2개)를 고정합니다.
- JA 付属の六角レンチを使用して 6本のネジ (両側に 2本ずつ) を取り付けます。
- RU Установите 6 винта (по 2 с каждой стороны) с помощью прилагаемого шестигранного ключа.
- 漢 使用包裝箱內的六角扳手鎖緊六個螺絲 (每側各兩個)。



# How to Ride / Comment conduire / Wie man fährt / Come guidare / Cómo conducir / Jak jeździć / 타는 방법 / 乗り方 / Обучение езде / 如何騎乘

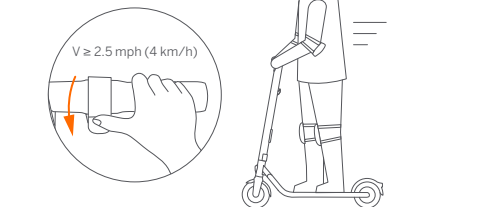
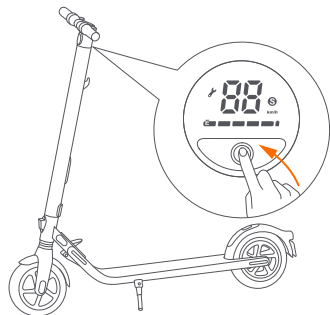
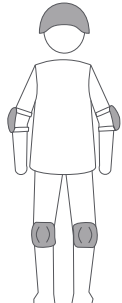

- 1 EN Warning: Always wear a helmet, elbow pads and knee pads when riding.  
FR Avertissement: Portez un casque, des coudières et des genouillères.  
DE Warnung: Tragen Sie einen Helm, Ellbogenschützer und Knieschoner.  
IT Avviso: indossare casco, gomitiere e ginocchiere.  
ES Advertencia: Use casco, coderas y rodilleras. Lea atentamente las instrucciones antes de usar el producto.  
PL Ostrzeżenie: Należy nosić kask oraz ochraniacze łokci i kolan.  
KO 경고: 승차 시에는 항상 헬멧, 팔꿈치 패드 및 무릎 패드를 착용하십시오.  
JA 使用時は必ずヘルメット、プロテクターを着用してください。  
RU 1 Предупреждение: Всегда надевайте шлем, налокотники и наколенники при езде.  
漢 警告: 騎行時務必戴好頭盔, 護肘和護膝。

- 2 EN Power on the KickScooter.  
FR Allumez le scooter.  
DE Schalten Sie den Roller an.  
IT Accendere lo scooter.  
ES Enciende el patinete.  
PL Włącz zasilanie.  
KO 스쿠터의 전원을 켜.  
JA スクーターの電源を入れ。  
RU Включите скутер.  
漢 滑板車開機。

- 3 EN Stand on the footboard with one foot and push off with another foot to start gliding.  
FR Tenez-vous sur l'appui-pieds avec un pied et poussez avec votre autre pied pour commencer à glisser.  
DE Setzen Sie den einen Fuß auf die Fußablage und stoßen Sie sich mit dem Fuß ab, um loszugleiten.  
IT Appoggiarsi sul poggiapiedi con un piede e spingere con il piede per iniziare a scorrere.  
ES Coloca un pie sobre la plataforma y empuja con el otro pie para empezar a rodar.  
PL Aby zacząć ślizg, stań jedną nogą na podnóżku i odepchnij się drugą nogą.  
KO 발판에 한발로 올라서서 발로 눌러 글라이딩을 시작합니다.  
JA フットレストを片足で立て、足で押して滑り始めます。  
RU Чтобы начать движение, встаньте на подставку скутера одной ногой и оттолкнитесь другой.  
漢 單腳站立在踏板上, 另外一隻腳向後蹬地, 開始滑行。

- 4 EN Put your other foot on the footboard to keep both feet stable. Press the throttle to speed up when you are balanced.  
FR Placez votre autre pied sur l'appui-pieds pour assurer la stabilité des deux pieds. Appuyez sur l'accélérateur de la main droite pour accélérer lorsque vous avez trouvé votre équilibre.  
DE Setzen Sie den anderen Fuß auf die Fußablage, um beide Füße stabil zu halten. Drücken Sie den Gasgriff rechts, um die Geschwindigkeit zu erhöhen, wenn Sie das Gleichgewicht gefunden haben.  
IT Mettere l'altro piede sul poggiapiedi per mantenere entrambi i piedi stabili. Premere l'acceleratore a destra per accelerare quando si è bilanciati.  
ES Coloca ambos pies sobre la plataforma para mantenerte estable. Pulsa el acelerador con la mano derecha para acelerar cuando estás en equilibrio.  
PL Połóż drugą nogę na podnóżku w taki sposób, aby obie stopy były stabilne. Po osiągnięciu równowagi przyspiesz, naciskając przepustnicę po prawej stronie.  
KO 다른 쪽 발을 발판에 놓아 양 발의 안정성을 유지하세요. 균형이 잡히면 오른손의 조절판을 눌러 속도를 높입니다.  
JA 両足を安定した状態に保つために、片側の足をもう一方の足の上に置きまます。バランスをとっている時にスピードアップするには、右手のスロットルを押してください。  
RU Поставьте вторую ногу на подставку скутера, чтобы обе ноги были стабильны. Нажмите на рычаг газа на правой рукоятке, чтобы постепенно набирать скорость при достижении балансировки.  
漢 另一隻腳踏上踏板, 雙腳保持穩定, 保持平衡後, 輕按右手油门進行加速。



## Charging / Charge / Aufladen / Ricarica / Cargar la batería / ładowanie / 충전 / 充電 / Зарядка / 充電器連接

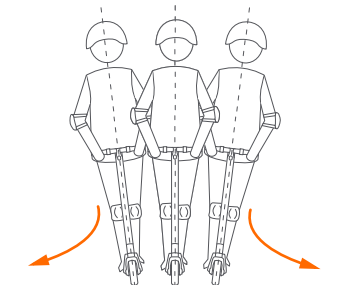
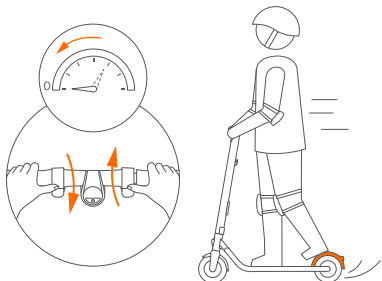

- 5** EN Slow down by releasing the throttle. Squeeze the electronic brake and/or stamp the rear fender to brake.  
FR Ralentez en lâchant l'accélérateur. Serrez le frein électronique et/ou donnez un coup de pied sur garde-boue arrière pour freiner.  
DE Verringern Sie die Geschwindigkeit durch Loslassen des Gasgriffs. Drücken Sie die elektronische Bremse und /oder drücken Sie den hinteren Kotflügel zum Bremsen.  
I T Rallentare rilasciando l'acceleratore. Premere il freno elettronico e/o premere il parafrangente posteriore per frenare.  
ES Para reducir la velocidad, suelta el acelerador. Apriete el freno electrónico y/o pise el guardabarros trasero para frenar.  
PL Zmniejsz prędkość, zwalniając przepustnicę. Ścisnąć elektroniczny hamulec i/lub stanąć na tylnym błotniku, aby zahamować.  
KO 조절판에서 손을 떼어 속도를 줄입니다. 전자식 브레이크를 짊 조이거나 풋 브레이크를 밟아 제동하십시오.  
JA スロットルを離してゆっくりと下ろします。電子ブレーキを握ると同時にリアフェンダーを踏み込むことによりブレーキをかけます。  
RU Сбавьте скорость, отпустив рычаг газа. Нажмите на электронный тормоз и / или наступите на заднее крыло для торможения.  
漢 鬆開油門進行減速。要停止，請按下電子煞車並同時踩下擋泥板煞車。

- 6** EN To turn, shift your body and turn the handlebar slightly.  
FR Pour tourner, déplacez le poids de votre corps et tournez doucement le manche.  
DE Verlagern Sie beim Abbiegen Ihr Körpergewicht und drehen Sie vorsichtig den Lenker.  
I T Per svoltare, spostare il peso del corpo e girare leggermente la manetta.  
ES Para girar, inclina el cuerpo y gira ligeramente el manillar.  
PL Aby skręcić przenieś ciężar ciała i lekko skreć kierownicę.  
KO 회전을 하려면 몸의 무게를 이동시키며 핸들을 가볍게 돌립니다.  
JA 回転するには、体重をシフトし、ハンドルをわずかに回します。  
RU Чтобы повернуть, переместите вес Вашего тела и слегка поверните руль.  
漢 轉向時需將身體重心略微向轉向方向傾斜，並緩慢轉動把手。

- EN Your KickScooter is fully charged when the LED on the charger changes from red (charging) to green (trickle charge).  
FR Votre KickScooter est complètement chargée lorsque la LED du chargeur passe du rouge (charge) au vert (charge lente).  
DE Ihr KickScooter ist vollständig aufgeladen, wenn die LED am Ladegerät von rot (Laden) zu grün (Erhaltungsladen) wechselt.  
I T Il KickScooter è completamente carico quando il LED sul caricabatteria passa da rosso (ricarica in corso) a verde (ricarica completata).  
ES Su KickScooter estará completamente cargado cuando la luz LED en el cargador cambie de rojo (cargando) a verde (carga lenta).  
PL Hulajnoga jest w pełni naładowana, gdy dioda LED na ładowarce zmienia kolor z czerwonego (ładowanie) na zielony (ładowanie podtrzymujące).  
KO 충전기의 LED가 빨간색 (충전)에서 녹색 (녹색 충전)으로 변경되면 KickScooter가 완전히 충전됩니다.  
JA 充電器のLED が赤 (充電) から緑 (トリクル充電) に変わると、KickScooter は完全に充電されず。  
RU При полном заряде KickScooter индикатор на зарядном устройстве изменится с красного (зарядка) на зелёный (подзарядка).  
漢 您的滑板車充電完成後，充電器上的LED 燈會從紅色 (充電中) 變為綠色 (涓流充電)。

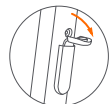

- EN Open the charge port cover.  
FR Ouvrez le cache du port de charge  
DE Öffnen Sie die Ladesteckerdosenabdeckung  
I T Aprire il coperchio della porta di carica  
ES Abre la tapa del puerto de carga.  
PL Otwórz pokrywę gniazodka ładowania.  
KO 충전 포트 덮개를 엽니다.  
JA 充電ポートカバーを開きます。  
RU Откройте крышку порта зарядки.  
漢 打開充電口橡膠塞。

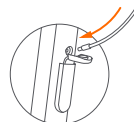

- EN Insert the charging plug.  
FR Insérez la prise du chargeur  
DE Stecken Sie den Ladestecker ein  
I T Inserire la spina di carica  
ES Inserta la clavija de carga.  
PL Włóż wtyczkę kabla ładowającego.  
KO 충전 플러그를 삽입 합니다.  
JA 充電プラグを差し込みます。  
RU Вставьте штекер.  
漢 插入充電插頭。

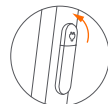

- EN Close the charge port cover when finished.  
FR Fermez le cache du port de charge lorsque vous avez terminé  
DE Schließen Sie die Ladesteckerdosenabdeckung nach dem Laden  
I T Chiudere il coperchio della porta di carica quando si finisce  
ES Cierra la tapa del puerto de carga cuando termines.  
PL Po zakończeniu zamknij pokrywę gniazodka ładowania.  
KO 완료되면 충전 포트 덮개를 닫습니다.  
JA 終了したら、充電ポートカバーを閉じます。  
RU Закройте крышку порта зарядки устройства, когда закончите.  
漢 充電完畢後，扣緊橡膠塞。



**WARNINGS / AVERTISSEMENT / WARNHINWEIS / ATTENZIONE /  
ADVERTENCIA / OSTRZEŻENIE / 경고 / 警告 / ПРЕДУПРЕЖДЕНИЕ /  
警告**

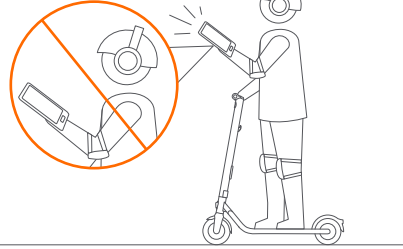
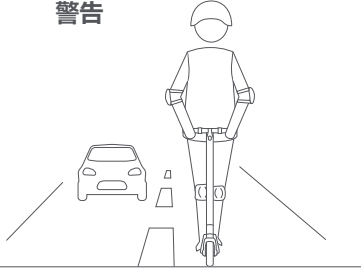

Failure to follow these instructions could lead to serious injury. / Le fait de ne pas suivre ces instructions peut entraîner des blessures graves. / Die Nichteinhaltung dieser Hinweise kann schwerwiegende Verletzungen nach sich ziehen. / La mancata osservanza di queste istruzioni può causare gravi lesioni. / No respetar estas instrucciones puede ocasionar lesiones graves. / Nieprzestrzeganie tych instrukcji może prowadzić do poważnych urazów i obrażeń. / 이 지침을 따르지 않는 경우 심각한 부상으로 이어질 수 있습니다. / これらの指示に従わないと、重傷を負う可能性があります。 / Несоблюдение этих инструкций может привести к серьезным травмам. / 如果不按以下指示操作，可能導致嚴重傷害。

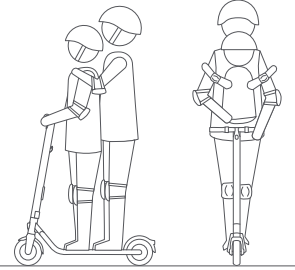
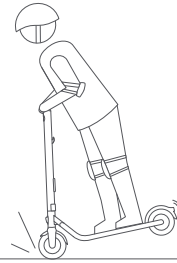

- EN DO NOT ride on public roads, motorways, or highways.
- FR Ne roulez pas sur les routes publiques, les autoroutes, les autoroutes ou les rues.
- DE Fahren Sie nicht auf öffentlichen Straßen, Schnellstraßen, Autobahnen.
- IT Non utilizzare il prodotto su strade pubbliche, superstrade, autostrade o strade secondarie.
- ES No viaje en caminos públicos, autopistas, autopistas o calles.
- PL NIE KORZYSTAJ z hulajnogi jeżdżąc po drogach publicznych, ekspresowych czy autostradach.
- KO 공공도로, 자동차도로 또는 고속도로에서 타지 마십시오.
- JA 公道、車道、または高速道路で乗らないでください。
- RU Запрещается выезжать на дороги для машин, автомагистрали, шоссе или ездить в жилых районах с большим потоком прохожих.
- 漢 禁止駛入公共道路、機動車道或高速公路。



- EN DO NOT use mobile phone or wear earphones when riding the KickScooter.
- FR N'utilisez pas de téléphone portable ni d'écouteurs lors de l'utilisation du scooter.
- DE Benutzen Sie während der Fahrt mit dem Roller kein Handy und keine Kopfhörer.
- IT Non utilizzare il telefono cellulare e non indossare gli auricolari quando si usa il monopattino.
- ES No use el teléfono móvil ni lleve auriculares puestos al utilizar el patinete.
- PL Nie korzystaj z telefonu komórkowego ani nie nos słuchawek kiedy korzystasz z hulajnogi.
- KO 스쿠터 운전 중에는 휴대전화를 사용하거나 이어폰을 착용하지 마십시오.
- JA スクーターを操作するときは、携帯電話を使用したイヤホンを着用しないでください。
- RU При управлении мопедом не разговаривайте по мобильному телефону и не надевайте наушники.
- 漢 操作此滑板車時請勿使用手機或戴耳機。



- EN DO NOT brake rapidly. Use both brakes together when traveling at fast speed.
- FR NE PAS freiner brusquement. Utilisez les deux freins en même temps lorsque vous vous déplacez à grande vitesse.
- DE Bremsen Sie NICHT schnell. Betätigen Sie beide Bremsen zusammen, wenn Sie mit hoher Geschwindigkeit fahren.
- IT NON frenare rapidamente. Utilizzare entrambi i freni insieme quando si viaggia ad alta velocità.
- ES NUNCA frene rápidamente. Utiliza ambos frenos simultáneamente cuando circulas a alta velocidad.
- PL NIE hamować gwałtownie. Podczas jazdy z dużą prędkością używaj obu hamulców jednocześnie.
- KO 빠르게 브레이크를 밟지 마십시오. 고속으로 주행 시는 두 브레이크 모두를 함께 사용하십시오.
- JA 急ブレーキをかけないでください。高速で走行する場合は、両方のブレーキを併用してください。
- RU НЕ тормозите быстро/на скорости. Используйте оба тормоза при движении на высокой скорости.
- 漢 DO NOT brake rapidly. 高速行駛時，請注意兩個剎車配合使用。



- EN DO NOT carry any passengers.
- FR Ne conduisez pas à deux et ne prenez pas de passagers.
- DE Fahren Sie nicht zu zweit oder lassen Sie keine anderen Passagiere mitfahren.
- IT Non guidarlo in due, né trasportare alcun passeggero.
- ES No lo utilices con más de una persona ni llesves pasajeros.
- PL Nie przewoź pasażerów.
- KO 둘이서 타거나 누군가를 태우지 마십시오.
- JA 2人で乗ったり乗客を乗せたりしないでください。
- RU Не катайтесь на нем по двое и не берите пассажиров.
- 漢 禁止雙人駕駛或載客。



EN DO NOT step on the folding pedal while riding.

FR Ne posez PAS votre pied sur la pédale de repliement lorsque vous conduisez.

DE Das Klapppedal NICHT während der Fahrt betätigen.

IT NON salire sul pedale ribaltabile durante la guida.

ES NO pises el pedal de plegado mientras circulas.

PL NIE naciskać nogą na pedał składania podczas jazdy.

KO 타는 도중 폴딩 레버를 밟지 마세요.

JA 乗る時に折りたたみペダルを踏まないでください。

RU НЕ наступайте на складную педаль во время езды.

漢 騎行期間請勿踩踏折疊踏板。

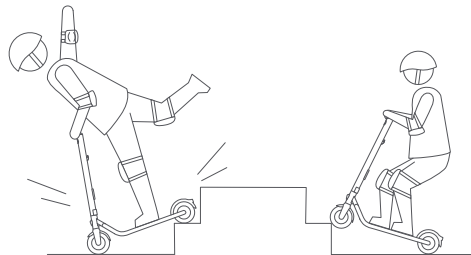

EN DO NOT ride up and down stairs or jump over obstacles.

FR Ne conduisez PAS sur des marches d'escalier et ne sautez PAS au-dessus d'obstacles.

DE NICHT Treppen hoch oder hinunter fahren oder über Hindernisse springen.

IT NON salire su e giù per le scale o saltare sugli ostacoli.

ES NO subas ni bajes escaleras ni circules sobre obstáculos.

PL NIE WJEŹDŹAJ po schodach ani z nich NIE ZJEŹDŹAJ; nie skacz przez przeszkody.

KO 층계를 오르내리거나 또는 장애물을 뛰어넘지 마십시오.

JA 階段を上ったり下ったり、障害物を乗り越えたりしないでください。

RU НЕ катайтесь вверх и вниз по лестницам и не перепрыгивайте через препятствия.

漢 禁止騎行九號滑板車上、下臺階或跳躍障礙。



EN DO NOT ride the scooter in the rain. DO NOT ride through puddles or other obstacles.

FR Ne conduisez PAS le scooter sous la pluie. Ne roulez pas dans les flaques d'eau ou les autres obstacles (formés par l'eau).

DE Fahren Sie mit dem Roller NICHT im Regen. Fahren Sie nicht durch Pfützen oder andere (aus Wasser bestehende) Hindernisse.

IT NON guidare lo scooter sotto la pioggia. Non guidare attraverso pozze/anghiere altri ostacoli (con acqua).

ES NO utilices el patinete con lluvia. No conduzca por charcos ni ningún otro obstáculo líquido.

PL NIE UŻYWAJ hulajnogi podczas deszczu. Nie należy przejeżdżać przez kałuże ani inne przeszkody (wodne).

KO 빗 속에서 킥보드를 타지 마십시오. 장애물을 통과하지 마십시오.

JA 雨の際はスクーターに乗らないでください。水気のある場所や障害物は乗り越えないでください。

RU НЕ катайтесь на скутере в дождь. Не ездите по лужам или другим (водным) препятствиям.

漢 請避免雨中騎行。請勿穿越水坑或任何其他(水)障礙物。

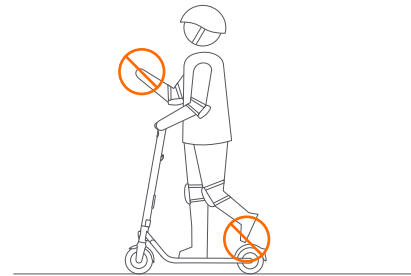

EN DO NOT ride the scooter with only one foot or one hand.

FR NE montez PAS la trottinette avec un seul pied ou une main.

DE Nicht mit nur einem Fuß oder einer Hand auf dem Roller fahren.

IT NON guidare lo scooter con un solo piede o una mano.

ES NO monte el scooter con un solo pie o una mano.

PL NIE jeźdź na hulajnodze stojąc tyłko na jednej nodze lub trzymając się tylko jedną ręką.

KO 한 발이나 한 손만으로 스쿠터를 타지 마십시오.

JA 片足または片手だけで走行をしないでください。

RU НЕ ездите на самокате только одной ногой или одной рукой.

漢 不要只用一隻腳或一隻手騎滑板車。

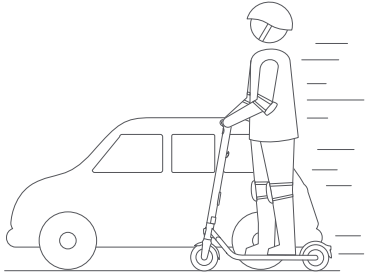

EN DO NOT overtake.  
 FR NE dépassez PAS.  
 DE Nicht überholen.  
 I T NON effettuare sorpassi.  
 ES NO adelante.  
 PL NIE wyprzedzaj.  
 KO 추월하지 마십시오.  
 JA 追い越しをしないでください。  
 RU НЕ обгоняйте.  
 漢 請勿超車。

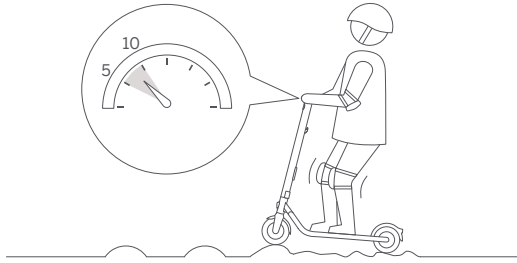

EN Keep your speed between 3.1–6.2 mph (5–10 km/h) when you ride through speed bumps, or other uneven surfaces.  
 FR Maintenez votre vitesse entre 5 et 10 km/h lorsque vous roulez sur les dos d'âne, les seuils de portes d'ascenseur, les routes défoncées ou autre surfaces irrégulières.  
 DE Fahren Sie nicht schneller als 5 bis 10 km/h über Drempel, Schwellen, unebene Straßen oder andere unebene Oberflächen.  
 I T Mantenere la velocità tra i 5 e i 10 km/h durante la guida su rallentatori di velocità, ingressi di ascensori, strade accidentate o altre superfici irregolari.  
 ES Mantenga una velocidad de entre 5-10 km/h cuando vaya a pasar sobre obstáculos, umbrales de puertas de ascensor, caminos irregulares o cualquier otra superficie desigual.  
 PL Podczas przejeżdżania przez progi spowalniające, progi wind, nierówności na drodze itp. należy zachować prędkość 5-10 km/h.  
 KO 고속 상태에서 속도 범프, 문지방 혹은 기타 범프 위로 지나가지 마십시오.  
 JA HIGH SPEED でスピードバンプ、スレッシュホールド、その他のバンプを乗り越さないでください。  
 RU НЕ ездите по лежащим полицейским, порогам и другим бугристым поверхностям на ВЫСОКОЙ СКОРОСТИ.  
 漢 遇到減速段 / 門檻 / 坑窪路面等非非常規路面，請勿高速通過。

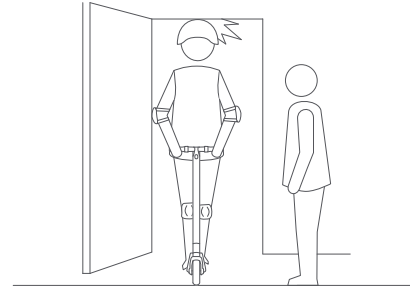

EN Watch your head when passing through doorways.  
 FR Faites attention à votre tête lorsque vous passez sous une porte.  
 DE Achten Sie darauf, sich nicht den Kopf zu stoßen, wenn Sie durch Türöffnungen fahren.  
 I T Fare attenzione alla testa quando si passa attraverso porte e passaggi.  
 ES Cuide su cabeza al pasar por puertas.  
 PL Przejeżdżając przez drzwi uważaj na głowę.  
 KO 문간을 통과 시 머리를 조심하십시오.  
 JA 出入口を通過する時は頭に注意してください。  
 RU Берегите голову, когда проезжаете в дверные проемы.  
 漢 請注意高處障礙物，避免撞傷。

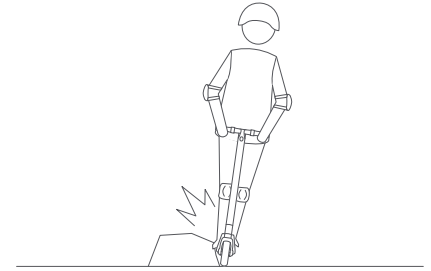

EN Avoid contacting obstacles with the tire/wheel.  
 FR Évitez de heurter des obstacles avec le pneu/roue.  
 DE Vermeiden Sie es, Hindernisse mit dem Reifen oder der Felge zu berühren.  
 I T Evitare il contatto tra ostacoli e pneumatico/ruota.  
 ES Evite hacer contacto con obstáculos con la llanta/rueda.  
 PL Unikaj kontaktu opony/koła z przeszkodami.  
 KO 타이어/바퀴가 장애물에 맞지 않게 하십시오.  
 JA 障害物とタイヤ / 車輪との接触を避けてください。  
 RU Избегайте контакта шинами / колесами с любыми препятствиями.  
 漢 骑行时请注意躲避障礙物。



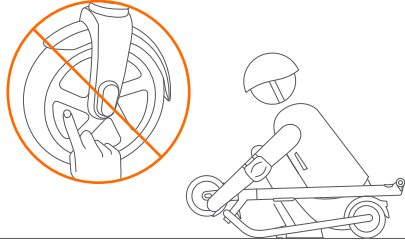
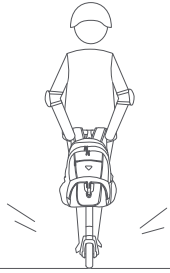

EN DO NOT carry heavy objects on the handlebar.  
 FR Ne posez PAS d'objets lourds sur le guidon.  
 DE Transportieren Sie KEINE schweren Objekte auf dem Lenker.  
 I T NON trasportare oggetti pesanti sul manubrio.  
 ES NO transportes objetos pesados sobre el manillar.  
 PL NIE WOŻ ciężkich przedmiotów na kierownicy.  
 KO 핸들 바에 무거운 물체를 싣고 운반하지 마십시오.  
 JA 重いものをハンドルバーに乗せないでください。  
 RU НЕ перевозите на руле тяжелые предметы.  
 漢 請勿將重物掛於車把上。



EN DO NOT touch the hub motor after riding because it can get hot.  
 FR Ne touchez PAS le moteur du moyeu après avoir utilisé le scooter car il peut être chaud.  
 DE Den Nabenmotor nach der Fahrt NICHT berühren. Verbrennungsgefahr.  
 I T NON toccare il motore del mozzo dopo aver guidato perché può diventare caldo.  
 ES NO toques el motor del buje después de circular, pues podría estar caliente.  
 PL Po skończeniu jazdy NIE DOTYKAJ piasty napędowej, ponieważ może być gorąca.  
 KO 모터 작동과 동시에 모터가 뜨거워질 수 있으니 만지지 마십시오.  
 JA 高温になる可能性があるため、乗車後はハブモータに触れないでください。  
 RU НЕ трогайте мотор-колесо после катания, т.к. оно может быть горячим.  
 漢 運行導致插孔馬達產生高溫，請勿觸碰。



## Folding / Repliegt / Zusammenklappen / Piegatura / Plegado / Karabińczyk / 접기 해제 / 展開 / раскладывание / 展開

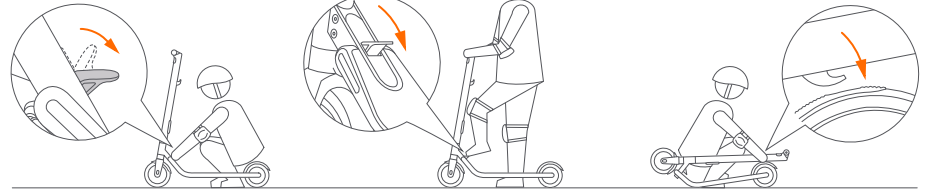

1

EN Flip down the folding pedal (For ES1LD).  
 FR Abaissez la pédale rabattable (Pour ES1LD).  
 DE Drehen Sie das Klapppedal nach unten (Für ES1LD).  
 I T Abbassare il pedale pieghevole (Per ES1LD).  
 ES Presione el pedal de arranque (Para ES1LD).  
 PL Popchnąć pedał składania do dołu (Dla ES1LD).  
 KO 발판 접어주세요(ES1LD의 경우).  
 JA 折りたたみペダルを下に倒します (ES1LDの場合)。  
 RU Опустите складную педаль (Для ES1LD).  
 漢 翻轉折疊踏板 (僅適用於 ES1LD)。

2

EN Step on the folding pedal while pushing the handlebar forward slightly.  
 FR Posez votre pied sur la pédale de repliement tout en poussant doucement le guidon vers l'avant.  
 DE Steigen Sie auf das Klapppedal, während Sie den Lenker etwas nach vorne schieben.  
 I T Salire sul pedale ribaltabile spingendo leggermente in avanti il manubrio.  
 ES Pisa el pedal de plegado mientras empujas el manillar hacia delante ligeramente.  
 PL Naciśnąć na pedał składania, popychając jednocześnie kierownicę lekko do przodu.  
 KO 핸들바를 앞으로 가볍게 밀며 폴딩 레버를 밟습니다.  
 JA 折りたたみペダルを踏みながら、ハンドルバーを少し前に押しします。  
 RU Наступите на складную педаль, слегка нажав на руль.  
 漢 腳踩折疊開關並輕輕向前推動車把。

3

EN Fold the handlebar down until it locks into the rear fender.  
 FR Pliez ensuite le guidon vers le bas jusqu'à ce qu'il s'enclenche dans l'aile arrière.  
 DE Klappen Sie jetzt den Lenker nach unten, bis er im hinteren Schutzblech einrastet.  
 I T Quindi piegare il manubrio in giù fino a quando si blocca nel parafrangente posteriore.  
 ES Después, pliega el manillar hacia abajo hasta que se enganche en el guardabarros trasero.  
 PL Złożyć kierownicę aż zablokuje się na tylnym zderzaku.  
 KO 핸들바가 후면 펜더에 잠길 때까지 아래로 접습니다.  
 JA ハンドルバーをリアフェンダーにロックされるまで下げます。  
 RU Затем сложите руль, потянув вниз, пока он не закроется в заднем крыле.  
 漢 向下折疊車把，直到車把鎖入擋泥板為止。



## Unfolding / Dépliage / Aufklappen / Apertura / Despliegue / Rozkładanie / 접기 /折りたたみ / складывание / 折疊

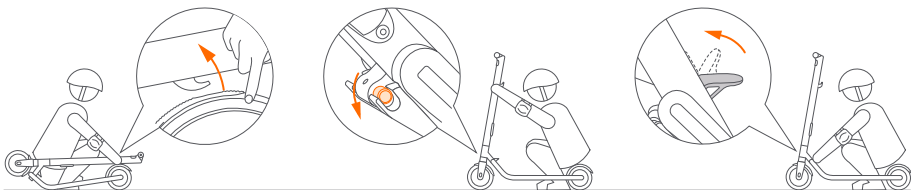

- EN Press the rear fender to disengage the hook.

FR Appuyez sur le garde-boue arrière pour désengager le crochet.

DE Drücken Sie auf den hinteren Kotflügel, um den Haken zu lösen.

I T Premere il parafango posteriore per sganciare il gancio.

ES Presione el guardabarros trasero para liberar el gancho.

PL Naciśnąć tylny błotnik, aby odpiąć hak.

KO 연결고리를 분리하려면 뒷 브레이크를 누르십시오.

JA リアフェンダーを押して、フックを外します。

RU Нажмите на заднее крыло, чтобы освободить крюк.

漢 按下後擋泥板以鬆開掛鉤。
- EN Upright the stem until you hear a click. Ensure that the latching axis is secured correctly.

FR Dépliez le tronc et poussez-le jusqu'à ce que vous entendiez un dé clic. Vérifiez que l'axe de verrouillage sur le mécanisme de pliage est correctement fixé.

DE Lenkervorbau ausklappen und so lange schieben, bis Sie einen Klick hören. Vergewissern Sie sich, dass die Verriegelungsachse am Klappmechanismus korrekt gesichert ist.

I T Aprire lo stelo e spingerlo fino a quando non si sente un clic. Verificare che il gancio di chiusura sul meccanismo di piegatura sia correttamente fissato.

ES Despliega la barra y empuja hasta escuchar un clic. Confirme que el eje con pestillo en el mecanismo plegable esté asegurado de forma correcta.

PL Rozłóż kolumnę kierownicy i popchnij do przodu. Sprawdź, czy oś zatrzasku mechanizmu składania jest prawidłowo zabezpieczona.

KO 다리를 펴고 클릭소리를 들을 때까지 밀어줍니다. 롤딩 메커니즘의 래칭 축이 올바르게 고정되어 있는지 확인하십시오.

JA ステムを開き、クリック音が聞こえるまで押します。折畳み構造のストッパーが正しく固定されていることを確認してください。

RU Достаньте шток и надавите на него до щелчка. Убедитесь, что ось фиксации механизма складывания закреплена правильно.

漢 豎起豎管，聽到“卡”聲後表示豎管固定到位。確認折疊機構上的門鎖軸已正確固定。

- EN Flip up the folding pedal (For ES1LD).

FR Relevez la pédale de repliement (Pour ES1LD).

DE Das Klapppedal hochklappen (Für ES1LD).

I T Sollevare il pedale piegatura (Per ES1LD).

ES Levante el pedal de plegado (Para ES1LD).

PL Podnieś pedał składania (Dla ES1LD).

KO 접이식 페달을 들어 올리십시오 (ES1LD의 경우).

JA 折畳みペダルを上げてください (ES1LDの場合)。

RU Поднимите складную подножку (Для ES1LD).

漢 翻轉折疊踏板 (僅適用於 ES1LD)。



## Carrying / Transport / Durchführung / Trasporto / Transporte / Przenoszenie / 운송 / 持ち運び / Перенос / 搬運

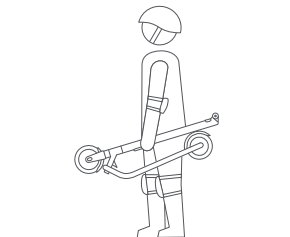

- EN Lift by the stem to carry.
- FR Soulevez par la tige pour porter.
- DE Zum Tragen am Vorbau anheben.
- I T Sollevare dallo stelo per trasportare.
- ES Levántelo por la asta para transportarlo.
- PL Podnosić za ramę, aby przynieść.
- KO 봉 이용하여 들어 올려주세요.
- JA 運ぶためにハンドステムを持ち上げます。
- RU Поднимите за шток, чтобы нести.
- 漢 提起車體攜帶。



## Screw Checking / Vérification des vis / Überprüfung der / Schraube Controllo delle / viti Revisión de tornillos / Sprawdzenie śrub / 나사 검사 / ネジチェック / Проверка винта / 檢查螺絲

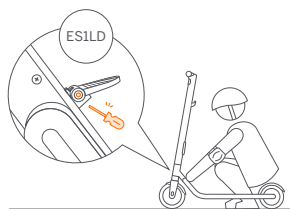

- EN Check the screw periodically and tighten with 2.5 mm hex wrench.
- FR Vérifiez les vis périodiquement et serrez les avec une Clé hexagonale de 2,5 mm.
- DE Die Schraube regelmäßig überprüfen und mit einem 2,5-mm-Sechskantschlüssel anziehen.
- I T Controllare periodicamente la vite e serrare con una chiave esagonale da 2,5 mm.
- ES Revise regularmente el tornillo y apriételo con una llave hexagonal de 2,5 mm.
- PL Okresowo sprawdzać śrubę i ewentualnie dokręcać ją kluczem sześciokątnym 2,5 mm.
- KO 나사를 주기적으로 점검하고 2.5mm 육각 렌치로 조이십시오.
- JA 定期的にネジをチェックし、2.5 mmの六角レンチで締めます。
- RU Периодически проверяйте винт и затягивайте его с помощью шестигранного ключа на 2,5 мм.
- 漢 定期檢查螺釘，並用2.5毫米六角扳手擰緊。

图示	
	裁切线
	压线
	反压线
	齿刀线 x/x mm
	开槽
	粘合区域

成型尺寸	140*140 mm	标签类	± 0.5mm	PE袋类	0~200mm ± 2mm
展开尺寸	280*140 mm	说明书类	± 1mm		20~500mm ± 3mm
图纸方向	印刷方向	EPE类	+5mm/-3mm	模具成型类 (EPS/纸塑等)	外尺寸: 0~400mm ± 2mm
公差 (无特殊说明下)		纸箱类	单瓦楞 ± 3mm 双瓦楞 ± 5mm		400~600mm ± 3mm
					> 600mm ± 4mm
					腔体尺寸: +2/-0mm

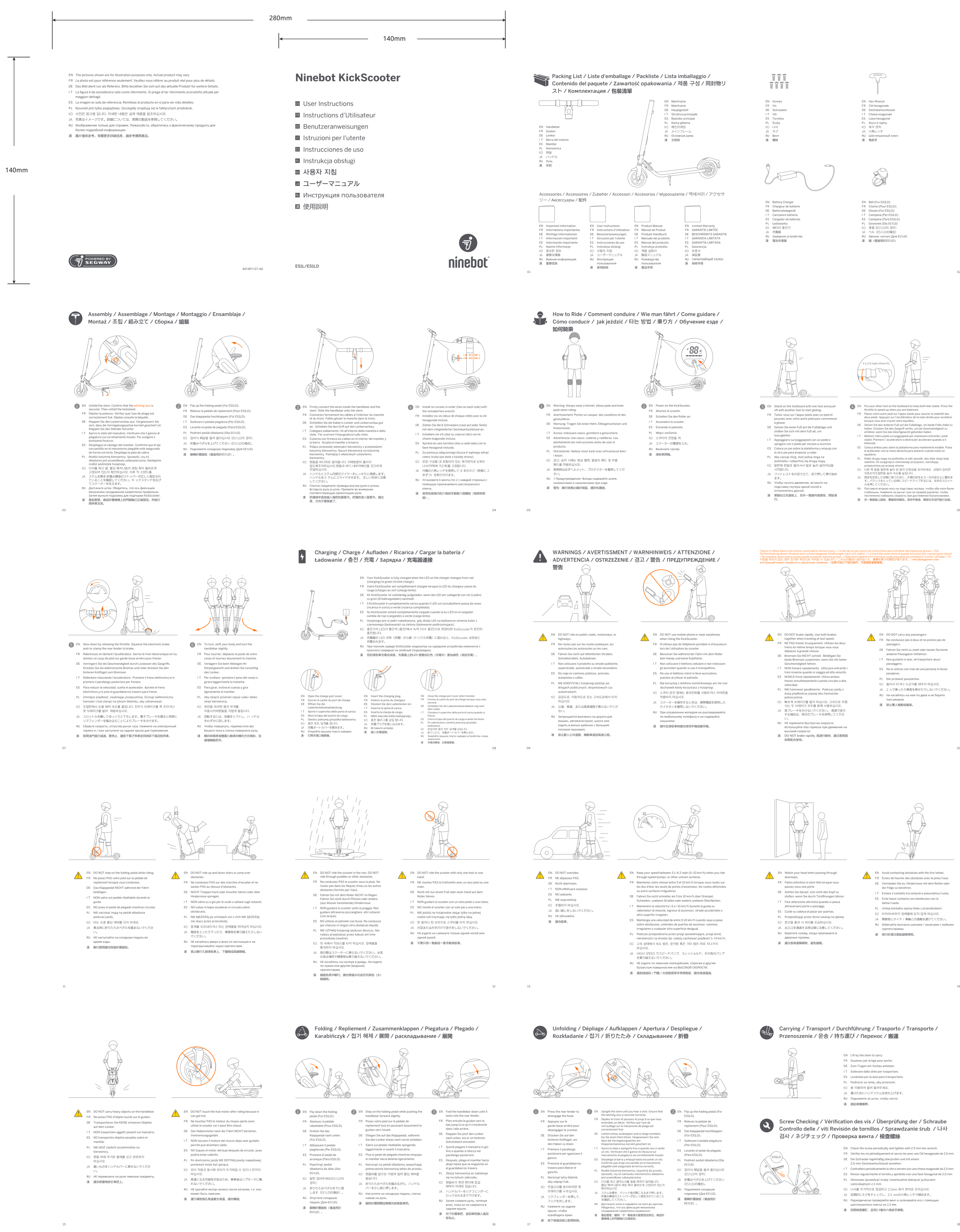

过程文件

请勿外发生产

- 技术说明:
- 1、材质: 封面封底105G哑粉纸, 正反面专色印刷, 过哑油, 骑马钉
  - 2、印刷颜色: pantone cool gray 11C;  pantone 1505C;  pantone 109C
  - 3、物理指标:
  - 4、外观工艺要求: 图案、字体完整, 清晰; 纸箱成型方正; 无钉接/胶合偏斜错位; 表面洁净; 不许有明显的外观不良
  - 5、纸箱接口方式:
  - 6、其它:

					工艺类别		用户手册-ES1L-9语		
					/				
					等级	质量			
标记	处数	更改文件号	姓名	日期	B				
设计	单珊珊	200518	审核		版本	图幅	比例	K014P1137	
				A0	A0	1:1	CE.00.0015.46		
校对	焦郁贝	200518	SQE		投影视角			Segway-Ninebot	
标准化			批准		第 1 页	共 1 页			